



BradyPrinter i3300

Brukerhåndbok

Copyright og varemerker

Forbehold

Denne brukerhåndboken tilhører **Brady** Worldwide, Inc. (heretter kalt "**Brady**"), og kan endres fra tid til annen uten forvarsel. **Brady** har ikke noe ansvar for å gi deg slike revisjoner, dersom det er noen.

Denne håndboken er underlagt copyright og enerett. Ingen deler av denne håndboken kan kopieres eller reproduseres på noen måte, uten forutgående skriftlig godkjenning av **Brady**.

Selv om alle forholdsregler er tatt i utviklingen av dette dokumentet, har **Brady** ikke noe ansvar overfor noen parter for tap eller skade forårsaket av feil eller utelatelser, eller av uttalelser som er et resultat av forsømmelser, ulykker eller andre årsaker. **Brady** har heller ikke noe ansvar som måtte oppstå fra bruksmåter eller bruk av noen av produktene eller systemene som beskrives her, eller noe ansvar for tilfeldige eller indirekte skader som følger av bruken av dette dokumentet. **Brady** frasier seg alle garantier eller salgbarhet av egnethet for et spesielt formål.

Brady forbeholder seg retten til å foreta endringer uten ytterligere forvarsel av alle produkter eller systemer beskrevet i dette dokumentet for å forbedre pålitelighet, funksjonalitet eller design.

Varemerker

Alle merker eller produktnavn det refereres til i denne håndboken, er varemerker (™) eller registrerte varemerker (®) til de respektive selskapene eller virksomhetene.

© 2019 **Brady Corporation**. Med enerett.

Brady-garanti

Våre produkter selges med den forståelsen av kjøperen vil teste dem i virkelig bruk og bestemme om de egner seg for hans eller hennes tiltenkte bruk. Brady garanterer kjøperen at produktene er uten defekt når det gjelder materiale og utførelse, men begrenser forpliktelsen ifølge denne garantien, til erstatning av produktet som Brady er blitt vist og som Brady er tilfreds med at produktet var defekt da Brady solgte det. Denne garantien strekker seg ikke til noen personer som har ervervet dette produktet fra kjøperen.

DENNE GARANTIE ER ERSTATTER EVENTUELT ANDRE GARANTIER, UTTRYKTE ELLER UNDERFORSTÅTTE INKLUDERT, MEN IKKE BEGRENSET TL UNDERFORSTÅTT GARANTI OM SALGBARHET ELLER EGNETHET TIL ET BESTEMT FORMÅL, OG EVENTUELLE ANDRE FORPLIKTELSER ELLER ANSVAR SOM BRADY HAR. BRADY VIL IKKE UNDER NOEN OMSTENDIGHETER VÆRE ANSVARLIG FOR NOE TAP, SKADE, UTGIFTER ELLER FØLGESKADER AV NOE SLAG SOM MÅTTE OPPSTÅ MED BRUKEN, ELLER MANGLENDE EVNE TIL Å BRUKE BRADYS PRODUKTER.

Sikkerhet og miljø

Les og forstå denne håndboken før du bruker BradyPrinter i3300 for første gang. Denne håndboken beskriver alle de viktige funksjonene til skriveren.

Forholdsregler

Før du bruker BradyPrinter i3300-skriveren, vær oppmerksom på følgende forholdsregler:

- Les alle instruksjonene nøye før du bruker skriveren og før du utfører noen prosedyre.
- Ikke sett enheten på en ustabil flate eller på et ustabilt stativ.
- Ikke legg noe på toppen av enheten.
- Hold toppen fri for hindringer.
- Bruk alltid skriveren i et godt ventilert område. Ikke blokker slissene og åpningen i enheten, som kan gi ventilasjon.
- Bruk kun strømkilde som indikert på merkeetiketten.
- Bruk kun strømkabelen som fulgte med enheten.
- Ikke sett noe på strømkabelen.

Teknisk støtte og registrering

Kontaktinformasjon

For reparasjon eller teknisk assistanse, finn din regionale Brady tekniske support ved å gå til:

- **USA:** www.bradyid.com
- **Europa:** www.bradyeurope.com
- **Asia/Stillehavsområdet:** www.brady.co.uk/landing-pages/global-landing-page
- **Australia:** www.bradyid.com.au
- **Canada:** www.bradycanada.ca
- **Latin-Amerika:** www.bradylatinamerica.com

Registreringsinformasjon

For å registrere skriveren din gå til:

- www.bradycorp.com/register
- **Australia:** www.bradyid.com.au/register
- **Kina:** www.brady.com.cn/membercenter/register_product.aspx

Reparasjon og retur

Hvis du trenger å returnere BradyPrinter i3300en for å få den reparert, ta kontakt med Brady teknisk støtte for å få informasjon om reparasjon og reservedeler.

Dokumentkonvertering

Når du bruker dette dokumentet, er det viktig at du forstår konverteringene som brukes i hele dokumentet.

- Alle brukerhandlinger indikeres med **uthevet** tekst.
- Henvisninger til menyer, dialogbokser, knapper og skjermer indikeres med *kursiv* tekst.

Innhold

1 • Introduksjon

Egenskaper og funksjoner.....	1
Kompatible programmer	2
Systemspesifikasjoner	2
Bruk av knapper.....	2

2 • Konfigurasjon

Utpakking og oppsett av skriveren	3
Hva er med i esken	3
Skriverkomponenter	4
Strøm.....	5
Konfigurasjon	5
Strømsparingsmodus	5
Sette skriveren i hvilemodus	6
Å vekke skriveren fra hvilemodus	6
Starte skriveren på nytt	6
Installere eller endre tilbehør.....	7
Fargebånd	7
Installere eller endre tilbehør	8
Resirkulering av etikett- og båndkassetten.....	10
Demontering av båndkassetten	10
<i>Resirkulering av komponentene</i>	<i>11</i>
Demontering av etikettkassetten	12
<i>Resirkulering av komponentene</i>	<i>13</i>
Koble til skriveren.....	14
Konfigurere skriveren for nettverkskommunikasjon	14
<i>Konfigurere en Ethernet-forbindelse</i>	<i>14</i>
Wi-Fi	15
<i>Søke for å koble til</i>	<i>15</i>
<i>Legge inn innstillinger manuelt</i>	<i>15</i>
Konfigurere andre nettverk	16
Konfigurere en direkte USB-forbindelse	16
Stille inn systemstandarder	18

3 • Skrive ut etiketter

Navigering og status	19
Materielldetaljer	19
Lage etiketter.....	20
Utskriftsjusteringer.....	20
Utskriftsenergi	20
Horisontal forskyvning	21

Vertikal forskyvning	21
Utskriftshastighet	21
Beskjæringsalternativer	21
BPL-skripter	22
<i>Utskriftsretning</i>	22
<i>Speilvendt utskrift</i>	22
Ekstern maskinvare	22
Skrive ut etiketter	23
Innmating og kutting av etiketter	23
Skrive ut tosidig hylsemateriell	24
4 • Bruke systemverktøy	25
Grafikk og skrifttyper	25
Importere	25
Slette	25
Installere fastvareoppgraderinger	26
5 • Vedlikehold	27
Vise systeminformasjon	27
Vedlikehold før bruk	27
Rense skriveren	29
Fjerne rester fra skriveren	29
Rengjøre skjermen	29
Rengjøre knivbladet	30
Rense sensorene	32
Rengjøre knivbladets utgangsområde	33
Støvtørking	34
Rengjøre skriverhodet	34
Skifte ut etikettviskeren	35
Løsne blokkeringer	36
Tilstoppet skriver	36
Tilstoppet kniv	36
6 • Problemløsning	40
A • Forskrifter og lisensiering	40
Sluttbruker lisensavtale for Microsoft Windows CE©	40
Samsvar med organer og godkjenninger	42
United States	42
<i>FCC Notice</i>	42
Canada	43
Mexico	43
Europa	43
<i>RoHS-direktivet 2011/65/EU, 2015/863/EU</i>	43
<i>Batteridirektivet 2006/66/EC</i>	44
Turkey	44
China	44
Taiwan	44

Forskriftsmessig trådløs informasjon	45
United States	45
Canada	46
Mexico	47
EU	48
Brazil	48
Internasjonal	48

1 Introduksjon

Takk for at du har kjøpt BradyPrinter i3300, som du kan bruke til å opprette og skrive ut profesjonelt utseende etiketter og tegn. Alt du trenger å gjøre er å:

- Sette inn en båndkassett. Du kan velge blant en rekke ensfargede bånd.
- Sett inn en etikettkassett. Du kan velge bredder fra 6,4 mm (0,25 tommer) til 101,6 mm (4 tommer), og som leveres i mange farger, stiler og materialer.
- Send etiketter for å skrives ut med etikettprogrammene.

Etikettene og fargebåndene fra Brady Corporation er programmert med muligheten til å kommunisere med skriveren og programmene. Dette gjør at du kan dra full nytte av systemet.

Egenskaper og funksjoner

Følgende er bare noen av de funksjonene som gjør dette systemet så enkelt å bruke og klart til å oppfylle dine behov for etiketter.

- Liten, lett (ca. 5,2 kg [11,5 lbs]) enhet, får plass på skrivebordet.
- LCD-fargeberøringsskjerm.
- Ensfarget utskrift ved 300 DPI, opp til 101,6 mm (4 tommer) brede og opp til 1,5 m (60 tommer) lang.
- Stort utvalg i båndfarger.
- Enkel ilegging av etiketter og fargebånd.
- Etiketter på løpende bane og utskårne i et utvalg av godt materiell.
- Overfør grafikk fra PC eller USB minnepinne. Grafikkformater som støttes er Windows metafile (*.wmf), Bitmap (*.bmp), JPG file (*.jpg), Graphic Interchange Format (*.gif) og Portable Network Graphics (*.png).
- Skriv ut etiketter fra datamaskinen.
- Automatisk kutter.

BradyPrinter i3300 støtter ZPL, jScript, DPL og BPL. Gå til www.BradyID.com/i3300 for å finne en liste med kommandoer som støttes.

Kompatible programmer

BradyPrinter i3300 er kompatibel med Brady® Workstation-skrivebordsprogram.

Brukt sammen med Brady Workstation-programmet, vil skriveren gjenkjenne alle innkoblede og kompatible materialer opp til 101,6 mm (4 tommer) brede automatisk. For drift av skriveren med andre programmer, se i dokumentasjonen til programmet.



Merk: Bare BradyPrinter i3300-utstyr virker med denne skriveren.

Systemspesifikasjoner

- **Vekt:** 5,2 kg (11,5 lb)
- **Dimensjoner** (ved oppbevaring): 22,9 cm x 30,5 cm x 24,1 cm (9 tommer x 12,0 tommer x 9,5 tommer)
- **Driftstemperatur:** 10–40 °C (50–104 °F)
- **Relativ fuktighet:** 10 % til 80 % (ikke-kondenserende)
- **Oppbevaring:** -20 til 50 °C (-4 til 122 °F) ved 15 % til 90 % relativ luftfuktighet, ikke-kondenserende
- **Spenning:** 100–240 V AC 50/60 Hz, 2 A
- **Utskriftsoppløsning:** 11,8 dot/mm, 300 dpi
- **Utskrift etikettstørrelse:** 6,4 mm til 101,6 mm (0,25 tommer til 4 tommer)
- **Maksimal etikettlengde** (løpende bane): 1,5 m (60 tommer)

Bruk av knapper

Det finnes tre fysiske knapper foran på skriveren. Denne funksjonen beskrives nedenfor.

-  Strømknappen slår av og på skriveren og brukes også i hvilemodus (se [side 6](#)).
-  Mateknappen brukes til å mate etiketten. Se [side 23](#) for å finne mer informasjon.
-  Kutteknappen brukes til å beskjære etiketten manuelt.

2 Konfigurasjon

Utpakking og oppsett av skriveren

Pakk ut og inspiser skriverens overflater (inni og utenpå) og etikettsystemet for å se at det ikke har skjedd noen skader ved forsendelsen.

Merk: Ta vekk all transportbeskyttelse rundt skriverhodet og under dekslet.

Hva er med i esken

- BradyPrinter i3300
- Dokumentasjons-CD-en, inkludert elektronisk hurtigstartveiledning, elektronisk brukerhåndbok og lenker til nettsteder
- Strømledning
- USB Type B-kabel
- Trykket "hurtigstartveiledning"
- Rengjøringssett

Merk: Oppbevar originalpakningen, inkludert esken, i tilfelle skriveren må returneres.



FORSIKTIG! Hvis skriveren skal sendes, skal du søke råd hos transportfirmaet om kommunale, statlige og internasjonale forskrifter i forbindelse med litiumionbatteriet i skriveren.

Skriverkomponenter



Figur 2-1. Skriverkomponenter

- | | |
|---|------------------------------|
| 1 Display (med pekeskjerm) | 2 På/Av-knapp |
| 3 Deksel | 4 Utgangsrenne for etiketter |
| 5 Etikettvisker | 6 Etikettstyringer |
| 7 Vals til etiketttilbehør | 8 Kniv |
| 9 Fargebåndskassett | 10 Skriverhodeluke |
| 11 (a) USB-porter, (b) Ethernet-port,
(c) Strømledningskontakt og
(d) strømbryter | |

Merk: Skriveren er utstyrt med en universell strømforsyning og kan brukes med strømspenninger på 100 til 240 V~, 50- til 60 Hz. Skriveren oppfatter spenningstypen og justerer strømforsyningen automatisk.

Strøm

Konfigurasjon

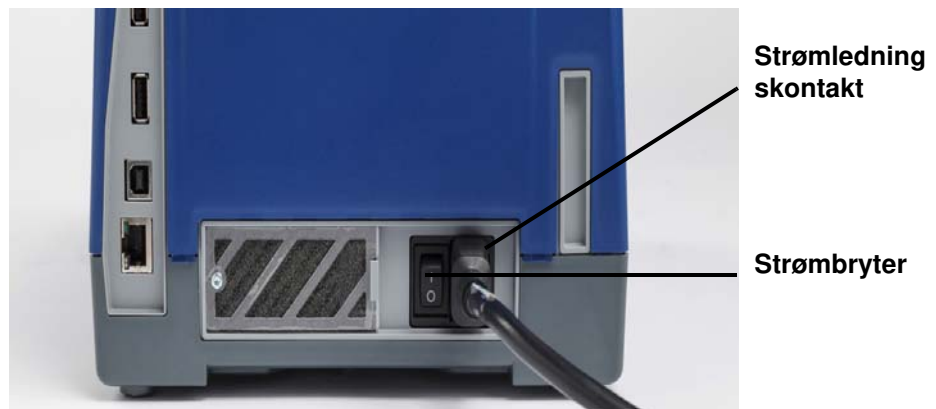

1. Sett kontakten inn i skriveren på stedet som vist.
2. Sett den andre enden i en stikkontakt.
3. Slå strømbryteren PÅ. Skriveren slår på og viser startskjermen. Størrelsen og fargen på etikettene som er installert og andre statusindikatorer vises.

Merk: Dersom det ikke er installert noe fargebånd eller etiketter, går systemet til standardinnstillingen svart fargebånd og 101,6 mm [4 tommer] hvite etiketter på løpende bane.



Strømsparingsmodus

Når skriveren er tilkoblet, kan den stå klart til alle tider slik at programmet finner skriveren. Eller du kan velge å spare strøm slik at skriveren slår automatisk av etter en periode uten aktivitet.

1. Kontroller at skriveren er slått på.
2. Ta på **Innstillinger** .
3. Trykk på **Systemkonfigurasjon > Strømsparingsmodus**.
4. Velg **Vekselstrøm**.
5. Skyv tidsindikatorssirkelen til venstre (redusere) eller høyre (øke) tiden uten aktiviteten før skriveren slår automatisk av. Som et alternativ kan du trykke på minus-knappen (-) eller pluss-knappen (+) for å øke tiden.
6. Ta på  for å gå tilbake til startskjermen.

Sette skriveren i hvilemodus

Når systemet "hviler", slås skjermen av og systemet går inn i en tilstand med lite strømforbruk, men krever ikke en kaldstart for å bli skrudd på igjen. I denne modusen kan du enten berøre skjermen eller trykke på av/på-knappen for å skru på skriveren på til samme stedet du var før systemet gikk til en pausemodus. Strømknappen lyser grønt når skriveren er i hvilemodus.

Merk: Trykk og hold nede strømknappen i mer enn to sekunder for å slå skriveren helt av.

1. Trykk og hold nede  i omtrent to sekunder mens skriveren er på.
2. Hvis det var ulagrede endringer i den aktive filen, blir du bedt om å lagre gjeldende etikettfil.

Å vekke skriveren fra hvilemodus

Hvis du ikke berører skjermen eller tastaturet i en forhåndsdefinert tidsperiode, skruv systemet av skjermen og går til en strømsparemodus. Strømknappen lyser grønt i hvilemodus. Nåværende etikett og innstillinger opprettholdes.

1. Trykk på , eller berør skjermen.
2. Fortsett med etikettarbeidet.

Starte skriveren på nytt

Bruk denne fremgangsmåten for å starte skriveren på nytt.

1. Trykk og hold nede  i minst 5 sekunder. Systemet utfører oppstartsprosessen og starter skriveren.
2. Når *startsid*en vises, kan du fortsette med etikettarbeidet.

Installere eller endre tilbehør

Brady og fargebåndskassetter benytter en "smart celle" for å definere og spore informasjon. Systemet gjenkjenner det som er installert og fargebåndet automatisk.

Merk: Skriveren kan være på eller av ved skifte av tilbehør.

Fargebånd

1. Åpne dekslet for å ta ut fargebånd.



2. Løs ut låsen på skriverhodedeckslet [2], og sving det åpent.
3. Løs ut låsen [3] til båndkassetten, og løft båndkassetten opp og ut.

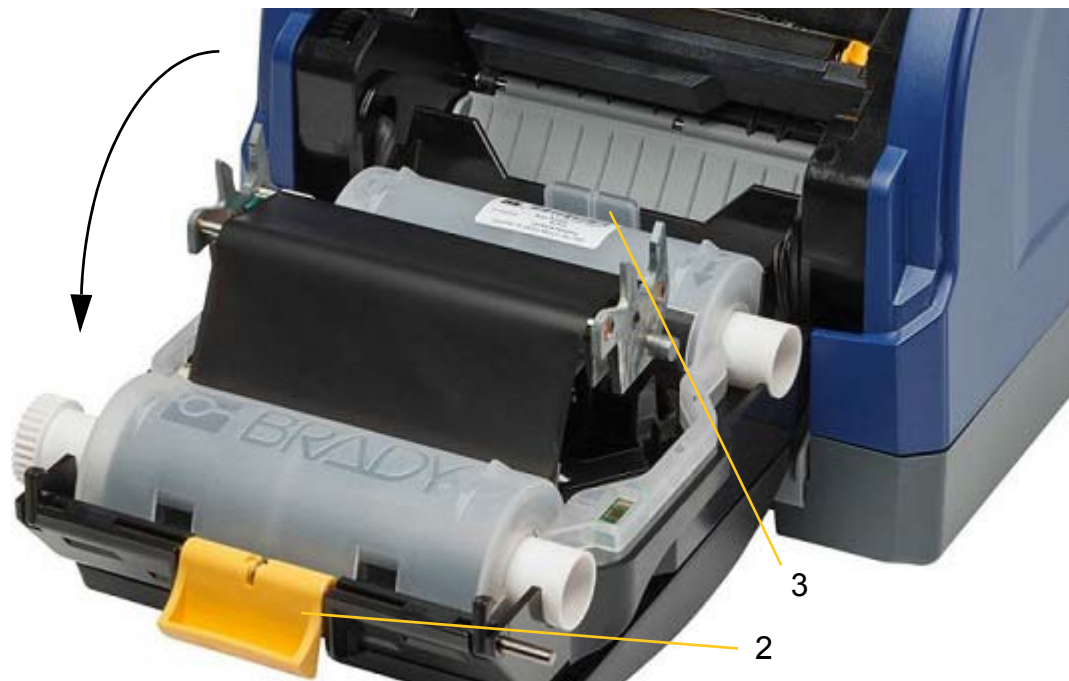

4. Plasser fargebåndskassetten over utskriftshodet (produktetiketten mot maskinen) og smekk det på plass.
5. Lukk og lås luken til utskriftshodet.
6. Lukk skriverdekslet.
7. Hvis skriveren "hviler", trykk på . Systemet oppdager det installerte tilbehøret, stiller inn fargene på etikett og fargebånd, indikerer etikettstørrelsene og mengden gjenværende etiketter og fargebånd.

Installere eller endre tilbehør

1. Åpne dekslet.



2. Løs ut låsen på skriverhodet [2], og sving det åpent.



3. Flytt den gule etikettviskeren [3] bak hvis den er tilkoblet.
4. Skyv de gule etikettfremførene [4] til de er helt åpne.

5. Ta ut gjenværende etiketter, dersom det er noen, ved å trekke kassetten fra skriveren.
6. Sett inn ny etikettkassett til spindelenden hviler på sporene i holderen [5].
7. Før etikettene inn fra toppen av valsen til de sitter rett forbi den svarte gummivalsen.
8. Lukk materiellfremførerne til de berører kanten av etiketten med etikettene under fremførerne.
9. Flytt etikettviskeren på plass slik at den hviler på etikettene.

Merk: Ikke alle etiketter krever at det brukes en etikettvisker. Bruk bare visker dersom det kreves for de etikettene som er satt inn.

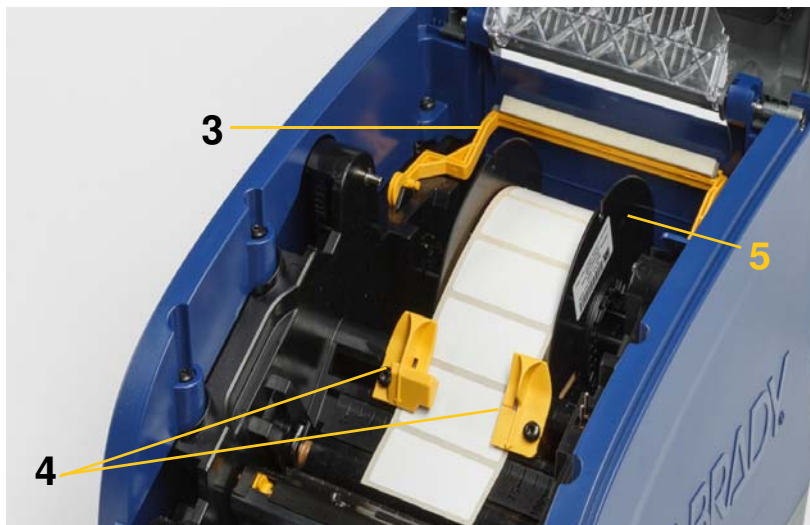

10. Lukk og smekk på skriverhodeluken, og lukk deretter dekslet.
11. Hvis skriveren "hviler", trykk på . Systemet oppdager det installerte tilbehøret, stiller inn bakgrunns- og forgrunnsfargene, indikerer etikettstørrelsene og mengden gjenværende etiketter og fargebånd.

Resirkulering av etikett- og båndkassetten

Kassetten skal resirkuleres i henhold til lokal lovgivning. Før resirkulering skal de brukte kassetten tas fra hverandre, slik at de individuelle komponentene som skal resirkuleres kan legges i de riktige resirkuleringskassene.

Nødvendige materialer

- 9/32-tommers blad eller 1/4-tommers blad (bånd) og 5/32-tommers blad (etikett) skrutrekker med flatt hode
- Vernebriller
- Vernehansker



FORSIKTIG! Bruk alltid personlig verneutstyr (PVU) når du demonterer kassetter.

Demontering av båndkassetten

1. Bruk en negl eller skrutrekkerbladet til å påføre trykk slik at de gjennomsiktige låseflikene i plast skyves opp til kassetten er løs.



Låsefliker

- Sett skrutrekkerbladet inn ved siden av hver av flikene langs sømmen av de to kassetthalvdelenene og ta dem forsiktig fra hverandre.

Gjenta denne prosessen på begge sider av kassetten til alle flikene er løsnet og kassetten åpnes.

- Skyv smartcellen ut av plasseringsporet.
- Skyv båndet fra spolene og trekk båndets ende fra pappkjernene.
- Ta båndspolene ut av midten av pappkjernen.



Resirkulering av komponentene

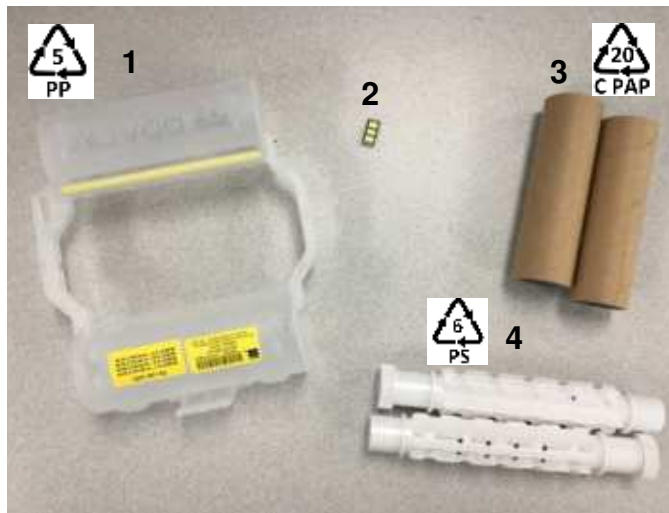

Nr.	Komponent	Materiale	Papirkurv
1	Båndkassett (ugjennomsiktig)	PP	#5 PP
2	Smartcelle	Elektronisk	Elektronisk avfall
3	Pappkjerne	Papp	#20 C PAP
4	Båndspoler (hvite)	ABS	#6 PS

Demontering av etikettkassetten

1. Bruk tomlene til å legge trykk på **utløserflikene** samtidig som du skyver den midtre sylindren forover til flikene løsner og den midtre sylindren låses opp.
2. Trekk den løse sylindren fri fra etikettkassetten.
3. Bruk skrutrekkeren til å sette bladet inn i mellomrommet ved siden av **smartcelleholderen** og trekk holderen fra sylindren.
4. Fjern smartcellen fra plasholderen



Utløserfliker

5. Skyv skrutrekkerbladet mellom de flate kassettsporene og den **låsende endeheten**. Drei skrutrekkeren og fortsett prosessen rundt endeheten til den løsner.
6. Gjenta prosessen på den andre siden av kassetten.
7. Fjern papprøret ved å skyve midten ut fra røret, eller ved å skjære røret av kjernen.



Resirkulering av komponentene



Nr.	Komponent	Materiale	Papirkurv
1	Papprør	Papp	#20 C PAP
2	Kassettspor	PC	#7 PC
3	Midtre sylinder	POM	#7 POM
4	Smartcelleholder	POM	#7 POM
5	Smartcelle	Elektronisk	Elektronisk avfall
6	Låsende endehetter	POM	#7 POM
7	Midtre kjerne	ABS	#7 ABS

Koble til skriveren

Datamaskinen kan kobles på én eller begge følgende måter:

- På et nettverk. Med denne kan flere datamaskiner sende etikettfiler til skriveren.
- Direkte med en USB-kabel. Se "[Konfigurere en direkte USB-forbindelse](#)" på side 16.

Konfigurere skriveren for nettverkskommunikasjon

Skriveren har to nettverkskontrollenheter - én til Ethernet (med ledning) og én til Wi-Fi. Disse to kontrollenheter fungerer uavhengige av hverandre og kan motta data samtidig.

Merk: Wi-Fi-kapasitet er ikke tilgjengelig på alle skrivere eller i alle land.

Skriveren kan settes opp til nettverkkommunikasjon ved å bruke:

- Ethernet-tilkobling. Bruk dette alternativ ved kablet nettverk.
- En Wi-Fi-forbindelse. Se "[Wi-Fi](#)" på side 15.

Konfigurere en Ethernet-forbindelse

1. Ta på **Innstillinger** på *startskjermen*. 
2. Velg **Tilkobling** på skjermbildet *Innstillinger*.
3. Velg **Avanserte nettverksinnstillinger** på skjermbildet *Tilkobling*.
4. Berør **Ethernet**.
5. Velg **IP-innstillinger**.
6. Velg enten DHCP- eller Statisk-avkrysningsboksen for IP-innstillinger.
 - **DHCP:** DHCP-adressering er dynamisk og systemet bruker en DNS-server for å skaffe skriver-IP-adresse til deg.
 - **Statisk:** Ved Statisk-adressering må du oppgi skriverens IP-adresse.
7. Fyll inn følgende felt hvis Statisk velges.
 - **IP-adresse:** Legg inn skriverens IP-adresse.
 - **Nettverksmaske:** Legg inn nettverksmaske hvis du bruker det.
 - **Standard gateway:** Legg inn IP-adressen til standard gateway.
 - **DNS-server (primær):** Legg inn IP-adressen til den primære DNS-serveren.
 - **DNS-server (sekundær):** Legg inn IP-adressen til den sekundære DNS-serveren.

VIKTIG! Legg inn 0.0.0.0 hvis det ikke brukes DNS-server.

8. Ta på **tilbake-knappen** for å gå til skjermbildet *Avanserte nettverksinnstillinger* for at feltene som er lagt inn, skal gjøres gjeldende.
9. Du trenger ikke å legge inn flere felt hvis DHCP ble valgt.

Wi-Fi

Koble til et Wi-Fi-nettverk enten ved å søke etter og velge et nettverk eller ved å legge inn nettverksinnstillinger manuelt. Etter at skriveren er tilkoblet, kan den kommunisere med enheter på nettverket. Enheter kan bare kommunisere med skriveren ved bruk av Brady Workstation-programvare.

Søke for å koble til



Koble til et trådløst Wi-Fi-nettverk:

1. Kontroller at skriveren er slått på.
2. Ta på **Innstillinger**. 
3. Velg **Tilkobling** på skjermbildet *Innstillinger*.
4. Ta på **Wi-Fi-nettverk** for å slå på Wi-Fi, og velg et nettverk fra listen. Om nødvendig kan skriveren vise et tastaturfelt for å legge inn passordet.
Hvis nettverket du vil koble til ikke er på listen, kan det være at nettverket er skjult. Bruk trinnene i følgende avsnitt for å legge inn nettverksinnstillinger manuelt.

Legge inn innstillinger manuelt

Bruk denne metoden ved skjulte nettverk.



Koble til et trådløst Wi-Fi-nettverk:

1. Kontroller at skriveren er slått på.
2. Ta på **Innstillinger**. 
3. Velg **Tilkobling** på skjermbildet *Innstillinger*.
4. Ta på **Avanserte nettverksinnstillinger**.
5. Velg **Wi-Fi** fra listen.
6. Ta på **IP-innstillinger**, og ta deretter på én av følgende.
 - **DHCP**: DHCP-adressering er dynamisk og systemet bruker en DNS-server for å skaffe skriver-IP-adresse til deg.
 - **Statisk**: Velg Statisk-adressering for å legge inn skriverens IP-adresse manuelt.
7. Ta på tilbake-knappen for å gå tilbake til skjermbildet *Nettverk*. 
Få hjelp av nettverksadministratoren når det gjelder resten av trinnene.
8. Hvis du valgte *DHCP*, konfigureres følgende innstillinger.
 - a. Ta på **DNS-server (primær)** for å vise et tastaturfelt, og legg deretter inn IP-adressen til DNS-serveren. Ta på  når du er ferdig.
 - b. Ta på **DNS-server (sekundær)**, og legg inn IP-adressen til den sekundære DNS-serveren.

9. Hvis du valgte *Statisk* i trinn 6, konfigureres følgende innstillinger.
 - a. Ta på **IP-adresse** for å vise et tastaturfelt, og legg deretter inn IP-adressen til skriveren. Ta på Enter-knappen når du er ferdig.
 - b. Ta på **Nettverksmaske**, og legg inn nettverksmaske hvis du bruker det.
 - c. Ta på **Standard gateway** for å legge inn standard gateway.
10. Ta på  for å gå tilbake til startskjermen.

Konfigurere andre nettverk

Konfigurere for personlige eller bedriftsnettverk.

1. Berør **Meny**-knappen øverst på *startskjermen*.
2. Ta på **Innstillinger**. 
3. Velg **Tilkobling** på skjermbildet *Innstillinger*.
4. Ta på **Wi-Fi-nettverk** på skjermbildet *Tilkobling*.
 - Hvis Wi-Fi er deaktivert, skal du krysse av boksen ved siden av Aktivert og vente på at nettverkslisten fylles inn.
5. Bla til bunnen av listen med tilgjengelige nettverk, og velg **Andre**.
6. På skjermbildet *Andre nettverk* skal du velge personlig eller bedriftsnettverk og fylle inn de nødvendige detaljene.
7. Ta på  når du er ferdig.

Konfigurere en direkte USB-forbindelse

En USB-enhetsdriver må være installert på PC-en for å kunne kommunisere direkte med en USB-kabel. Etter at den er tilkoblet skal datamaskinen automatisk finne og installere USB-driveren, hvis den ikke allerede er installert.

1. Koble USB-kabelen til skriveren og datamaskinen.
2. Skru på skriveren.

På datamaskinen vises "*Fant ny maskinvare*" i nedre høyre hjørne på skjermen, og veiviseren til skriverdriveren starter.
3. I veiviseren skal du klikke på **Installer programvaren automatisk** (hvis det ikke allerede er valgt).
4. Klikk på **Neste**.

Skriverdriveren installeres. Dette tar ett minutt eller to.
5. Klikk på **Fullfør** i veiviseren når du er ferdig.

Brady i3300 er nå klar til å motta informasjon fra dataetiketteringsprogrammet.

Skriveren må være koblet til datamaskinen via en USB-kabel når det skal skrives ut fra en datamaskin. Påse at du velger BradyPrinter i3300 i dialogboksen i etikettprogrammet.

Til datamaskinen



Til skriveren

Stille inn systemstandarder

Standardverdier er vanlige innstillinger som er forhåndsinnstilt for å gjøre systemet brukbart så snart strømmen er skrudd på (f.eks. at dato og klokkeslett er satt til din lokale dato og klokkeslett). Ved endring av standardene, kan du sette innstillingene til dine spesielle krav.

Standarder som stilles her, vil bli værende selv når strømmen kobles fra skriveren og i løpet av oppgraderinger.

Slik konfigureres eller endres hvilke som helst av disse innstillingene:

1. Kontroller at skriveren er slått på.
2. Ta på **Innstillinger** .
3. Velg **Systemkonfigurasjon**.
4. Velg innstillingen som skal endres.
 - **Språk**
 - Velg ønsket språk for meldinger som vises av skriveren.
 - **Måleenheter**
 - Tommer eller millimeter.
 - **Dato og klokkeslett**
 - **Strømsparingsmodus** (se [side 5](#))

3 Skrive ut etiketter

Navigering og status



Ta på hjemme-knappen når som helst for å gå tilbake til startskjermen.



Når du navigerer i menyen, kan du ta på tilbakeknappen for å gå tilbake til forrige side.



Ta på startsidene for å bla fra venstre eller høyre.

Skriver- og materiellstatusikonene på statuslinjen nederst på startskjermen, gir følgende informasjon.

Ikon	Betydning
	Teksten over dette ikonet indikerer at etikettmaterialet er satt inn i skriveren.
	Skriveren kan ikke lese minnecellen på etikettvalsen. Etikettene er eventuelt ikke satt inn, satt inn feil eller minnecellen er ødelagt.
	Skriveren mottar data fra Brady Workstation-programmet.

Materielldetaljer

Klikk på etiketten eller delnummeret til fargebåndet på statuslinjen for å åpne skjermbildet *Materielldetaljer* og se detaljert informasjon om materialene som er satt inn.



Lage etiketter

Lag etikett ved bruk av Brady Workstation-programmet. Spesifiser skriveren når du først oppretter en etikettfil. Dermed kan programmet gir skriveren bestemte funksjoner. I tillegg finner programmet automatisk fargebåndet og etikettene som er satt inn i skriveren.

Se dokumentasjonen i programmet for å finne hjelp med bruk av programmet.

Utskriftsjusteringer

Husk på følgende når du skriver ut etiketter:

- Skriveren kutter mellom etiketter, eller på slutten av jobben, i henhold til valgte skjæreinstillinger.
- Hvis det ikke er satt inn etiketter eller fargebånd, starter ikke skriveren og du blir bedt om å sette inn materialene.
- Hvis du åpner skriverhodeluken mens skriveren er i drift, stopper utskriften og det vises en melding som ber deg om å lukke modulen. Utskriftsjobben blir kansellert. For å skrive ut etikettene må du starte skrivejobben på nytt.

Disse innstillingene blir brukt ved alle utskriftsjobbene. Hvis du bytter dem til en enkeltjobb, må du være sikker på at du tilbakestiller standardinnstillingen når du er ferdig.

Start med følgende for å stille inn hvilken som helst av følgende seks innstillinger:

1. Ta på **Innstillinger** på *startskjermen*. 
2. Velg **Utskriftsjusteringer**.
3. Velg ønsket utskriftsjustering.

Merk: Knappen Tilbakestill standard stiller skriveren tilbake til fabrikkinnstillingene.

Utskriftsenergi

Bruk glidebryteren for å justere mørkere eller lysere kopier. Skriv ut en etikett for å teste innstillingen.

Innstilling av utskriftsenergi definerer hvor mye varme som påføres skriverhodet når en etikett skrives ut. Jo mørkere utskriftsenergi, jo mer blekk overføres etiketten. Optimal utskriftsenerginnstilling stilles automatisk i av smartcellen til det installert mediet og skal bare endres hvis du opplever feil. Hvis f.eks. utskriften er ujevn, burde du kanskje øke utskriftsenergien for å være sikker på at etiketten tilføres nok blekk fra fargebåndet. Hvis båndet derimot kleber seg fast eller rives opp i løpet av utskriften, kan det være at varmen er for høy og bør reduseres.



FORSIKTIG! Hvis du stadig skriver ut med høye energinivåer, kan skriveren tilstoppes eller det kan oppstå andre utskriftsfeil eller kan redusere levetiden til skriverhodet.

Merk: Den valgte innstillingen for utskriftsenergi vil bli stående for alle etterfølgende utskriftsjobber med nåværende installerte etiketter. Når det blir satt inn nye etiketter, blir energinivået tilbakestilt til standard innstilling. Utskriftsenerginivået blir også tilbakestilt når systemet blir omstartet.

Horisontal forskyvning

Bruk glidebryteren for å forskyve bildet (den trykte delen av etiketten) til høyre eller venstre. Nummeret som vises på glidebryteren, indikerer hvor mye startposisjonen til utskriften forskyves i forhold til fabrikkinnstillingen. Den representerer *ikke* avstanden fra venstre kant på etiketten.

Vertikal forskyvning

Bruk glidebryteren til å forskyve utskriften opp eller ned på etikettene. Nummeret som vises på glidebryteren, indikerer hvor mye startposisjonen til utskriften forskyves i forhold til fabrikkinnstillingen. Den representerer *ikke* avstanden fra øverste kant på etiketten.

Utskriftshastighet

Utskriftshastigheten kan brukes til å justere hastighetsinnstillingen fra 1 til 4 tommer per sekund (ips). Optimale utskriftshastighetsinnstillinger stilles inn automatisk av smartcellen for materialet som er satt inn og skal bare endres hvis du opplever problemer. Du kan f.eks. endre utskriftshastigheten hvis du vil skrive ut grafikk eller andre tette etiketter sakte for å sikre full dekning.

Bruk glidebryteren for å øke eller redusere hastigheten.

Merk: Den valgte utskriftsinnstillingene vil gjelde for alle påfølgende utskriftsjobber med materialet som er satt inn for tiden. Når nytt materiale sette inn, tilbakestilles utskriftshastigheten til standardinnstilling. Utskriftshastigheten tilbakestilles også hvis systemet startes på nytt.

Beskjæringsalternativer

Bruk denne innstillingen for å stille inn beskjæringssted. Avhengig av de valgte beskjæringsinnstillingene, mater skriveren etiketten for å rive/kutte mellom etikettene på slutten av jobben eller aldri. Hvis det ikke brukes en innstilling, vil standarden være beskjæringsstedet som stilles inn i Brady Workstation.

Merk: Etikettstørrelsen til utstansede etiketter er allerede bestemt og kan ikke justeres.

BPL-skript

Utskriftsretning

Bruk til å rotere startposisjonen til etikett ved BPL-skriptjobber.

Prøve rotert

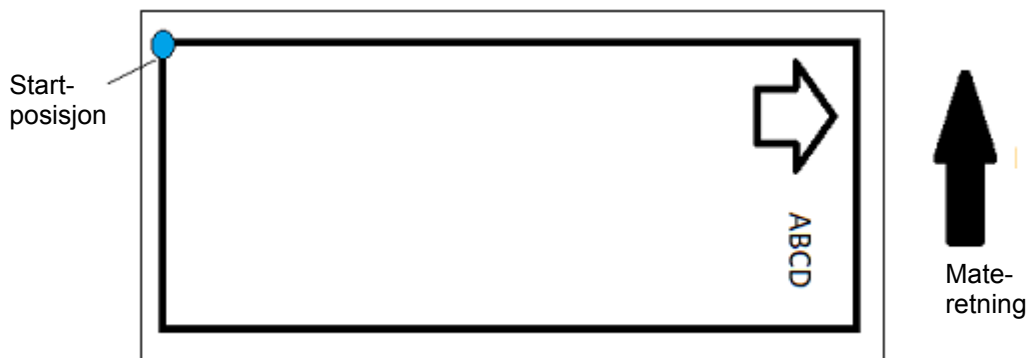

Prøve er ikke rotert

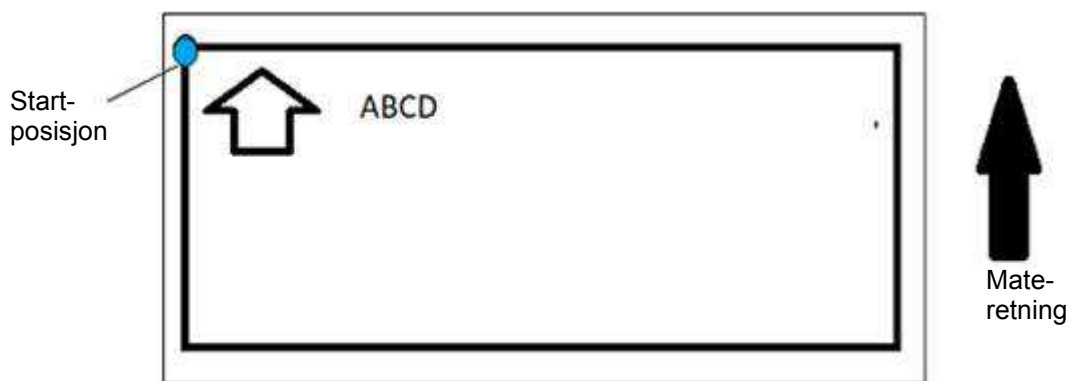

Speilvendt utskrift

Utskrift som kan leses i et speil eller fra baksiden av etiketten.

Ekstern maskinvare

Slik kobler du til et eksternt tastatur:

1. Set tastaturet USB-kabel i i USB-porten på skriveren.
2. Ta på **Innstillinger** på *startskjermen*. 
3. Velg **Ekstern maskinvare**.
4. Velg **USB-tastatur**, og velg deretter den aktuelle typen tastatur fra listen.

Skrive ut etiketter

Etikettprogramvare må være installert på datamaskinen for å lage, redigere og skrive ut etiketter. Se i dokumentasjonen til etikettprogrammet for å finne instruksjoner for å installere og bruke programmet. Se "*Kompatible programmer*" på side 2 for å finne flere detaljer.

Innmating og kutting av etiketter

Hvis det installeres etiketter som har en kant foran som er kuttet ujevnt, er det best å mate og kutte etiketten. Du skal også mate og kutte etiketten hvis du har en jobb som er delvis skrevet ut og som må fjernes fra skriveren.

For å føre frem og/eller kutte etiketter:

1. Med strømmen påkoblet, trykk på **Mate** til den etikettlengden du ønsker er kommet ut av skriveren.

Merk: For utstansede etiketter blir etikettene ført frem til kutteposisjon, som er den neste utstansede etiketten. Ved kontinuerlige etiketter, mates etiketten to tommer hver gang du trykker på Mate-knappen.

2. Om ønsket, trykk på **Kutt**-knappen. Skriveren kutter av etiketten.

Skrive ut tosidig hylsemateriell

Når tosidig hylsemateriell skal skrives ut, settes side én inn og skrives direkte ut fra valsen. For å skrive ut side to, skjæres materialet på slutten av jobben. Deretter settes den trykte strimmelen med hylse inn fra baksiden av skriveren for det andre utskrift.

En materialbro holder det tosidige materialet over teipvalsen. Det tosidige materialet legges over broen for å føres inn i teipinngangsrampen. Når den er ferdig, heves broen og klikker inn i dekslet.

1. Skriv ut side én av tosidige markører.
2. Når jobben er ferdig, kuttet de trykte markørene.

Merk: Bruk saks eller automatisk kutter for å kutte markørene.

3. Åpne dekslet og skriverhodeluken.
4. Trekk førekanten av materialet bakover og ut av føerne mot valsen, men ikke ta ut selve valsen.

Merk: Valsen må bli værende i materiellsporet. Hvis ikke vil skriveren indikere at det ikke finnes teip.

5. Snu materiellbroen nedover slik at den ligger over valsen.

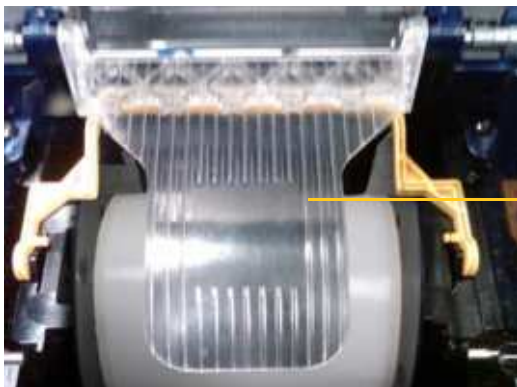

Materiale
Bro
Ned Opp

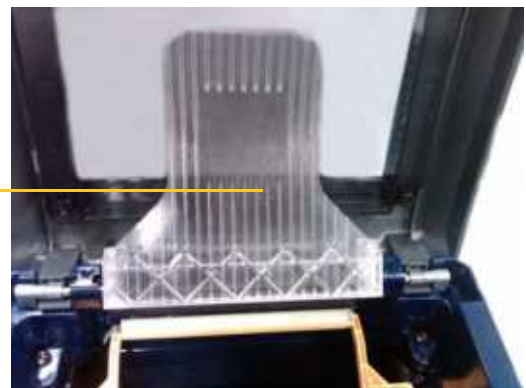

6. Mat førekanten på den TRYKTE strimmelen med hylser gjennom sporet mellom dekslet og selve skriveren:
 - Vær oppmerksom på at førekanten er den første hylsen i utskriftssekvensen.
 - Kontroller at den trykte siden vender NEDOVER.
7. Legg markørene over materiellbroen, og mat markørene til toppen av den svarte valsen omtrent 6,35 mm (kvart tomme) fra utgangen.
8. Lukk skriverhodeluken og dekslet, og skriv ut side to med markørene.
9. Når jobben er ferdig, skal du åpne dekslet og skriverhodeluken.
10. Løft opp materiellbroen, og klikk på plass på dekslet.
11. Lukk skriverdekslet.

4 Bruke systemverktøy

Grafikk og skrifttyper

Importere

Overfør filene først til en USB-minnepinne for å importere grafikk og skrifttyper fra en datamaskin til en skriver. Følg deretter disse trinnene:

1. Sett USB-minnepinnen inn i en tilgjengelig USB-port på skriveren.
2. Ta på **Importer filer** på *startskjermen*.
3. Velg **skrifttyper** eller **grafikk** på skjermbildet *Importer filer fra USB*.
4. Velg ønskede skrifttyper/grafikk som skal importeres til skriveren, på skjermbildet *Importer*

skrifttyper/grafikk eller bruk knappen Velg alle .

5. Trykk på **Importer** .
- En fremdriftslinje vises mens importen pågår.

Merk: Hvis det ikke er mer systemminne, vises en melding om at det ikke finnes mer systemminne.

Slette

Følg følgende trinn for å slette grafikk og skrifttyper som er importert til skriveren.

1. Velg **Filbehandling** på *startskjermen*.
2. Velg skrifttyper og grafikk.
3. Velg avkrysningsboksen ved siden av de bestemte skrifttypene eller grafikk for å slette eller velg knappen Velg alle nederst på skjermen.

Hvis du vet navnet på skrifttypen eller grafikken, skal du trykke på  for å søke etter det.

4. Berør ønsket valg for å sortere.
5. Gå gjennom valgene, og trykk på knappen Slett .

Installere fastvareoppgraderinger

Slik oppgraderes fastvare:



FORSIKTIG! Ikke avbryt strømmen til skriveren under oppgraderingen.

1. Gå til www.bradyid.com på datamaskinen.
2. Pek på **Hjelp**, og klikk deretter på **Fastvare** under overskriften *Nedlastinger*.
3. Finn den nyeste BradyPrinter i3300-fastvareoppgraderingen på listen, og klikk på den. Om nødvendig sorter listen alfabetisk for å gjøre det lettere å finne skrivemodellen.
4. Klikk på **Start nedlasting**.
5. Lagre den nedlastede filen på en USB-minnepinne.
6. Sett USB minnepinnen inn i en tilgjengelig USB-port på skriveren. Skriveren finner den oppgraderte filen og viser en melding på berøringsskjermen.
7. Følg instruksjonene på berøringsskjermen. Når oppgraderingen er fullført, starter skriveren på nytt.

5 Vedlikehold

Vise systeminformasjon

Skjermbildet *Om* viser versjonsnumre for det forskjellige komponentene til systemet. Se versjonen *Fastvaredriver* når du vurderer fastvareoppgradering. Bruk resten av informasjonen i skjermbildet *Om* hvis Brady Support gir beskjed om det.

For å vise systeminformasjon:

1. Ta på **Innstillinger** på startsiden. 
2. Ta på **Om**.

Vedlikehold før bruk

Før noen vedlikeholdsprosedyrer utføres som medfører åpning av dekslet, må du koble fra strømmen og ta ut etikettmaterialet fra skriveren.

1. Ta kontakten [1] ut av skriveren.



2. Åpne dekslet.



3. Løs ut låsen på skriverhodedeckslet [2], og sving det åpent.
4. Løs ut låsen [3] til båndkassetten, og løft båndkassetten opp og ut.

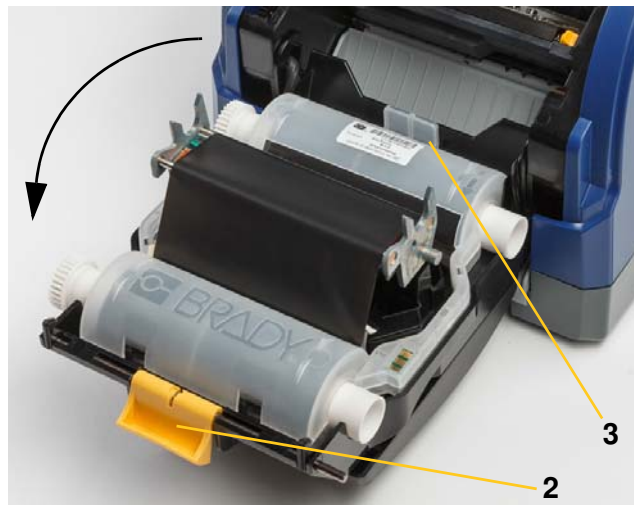

5. Flytt den gule etikettviskeren [4] bak.
6. Flytt de gule etikettfremførerne [5] til de er helt åpne.
7. Ta kassetten ut av sporene i holderen [6].

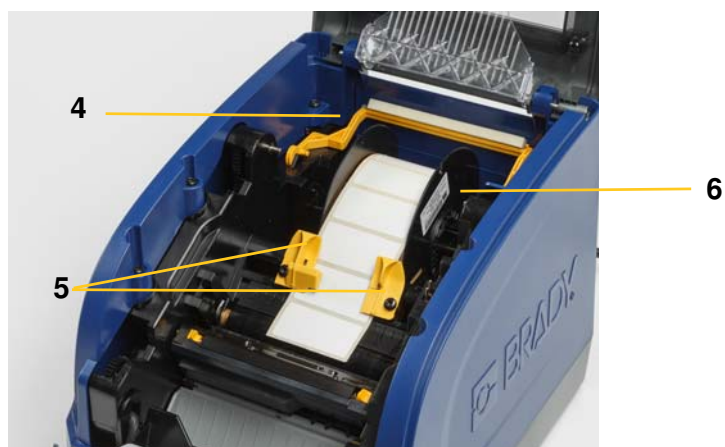

Rense skriveren

Fjerne rester fra skriveren

Når du utfører vedlikehold på skriveren, bør du også fjerne rester som er forårsaket av etikettene.

Nødvendige materialer:

- En flaske med kompressluft, innkjøpt lokalt (f.eks. HOSA AIR-464 Gear Duster)
- Lofri klut
- Isopropylalkohol
- Vernebriller



FORSIKTIG! Alltid benytt vernebriller når du arbeider med kompressluft.

1. Koble fra strømmen, og ta ut etikettmaterialet fra skriveren (se "[Vedlikehold før bruk](#)" på [side 27](#)).
2. Med vernebriller på, sprayer du kompressluft på alle delene på skriveren der du ser at det har bygget seg opp rester.

Merk: Dersom du ikke har kompressluft tilgjengelig, bruk en lofri klut, lett fuktet med isopropylalkohol og tørk restene vekk.

3. Sett fargebåndet og etikettene på plass.
4. Lukk alle dekslene og sett i strømkontakten.

Rengjøre skjermen

Nødvendige materialer

- Lofri klut, ikke slipende
- Isopropylalkohol
- - eller -
- Forhåndsfuktet klut (egnet for rengjøring av LCD-skjermer)

Merk: Vanlige rengjøringsmidler med ammoniakk, såpe eller syrer kan skade skjermen. Bruk kun en lofri klut, fuktet med isopropylalkohol.

1. Fukt den lofrie kluten lett med isopropylalkohol, eller bruk en forhåndsfuktet klut egnet for rengjøring a datamaskinskermer.
2. Gni den fuktige kluten forsiktig over skjermen til alle rester er fjernet.

Rengjøre knivbladet

Merk: Når du rengjør kniven, bør du også gjøre rent sensorene til etikettene og kniven.

Nødvendige materialer

- BradyPrinter i3300 rengjøringssett (kat.nr. B31-CCT)
 - Isopropylalkohol
 - Renseverktøyet for kniven (inkludert i rengjøringssettet)
1. Koble fra strømmen, og ta ut etikettmaterialet fra skriveren (se "[Vedlikehold før bruk](#)" på [side 27](#)).
 2. Klem på de to gule skjæretappene [7] for å frigjøre kniven. Skjæremekanismen og utgangsrennen [8] vil gli ned bak skriverhodeluken.



3. Fyll plastikkflasken fra rensesettet med isopropylalkohol.

4. Rengjør kniven av metall [9]:
 - a. Dersom kniven har betydelig oppbygging av rester, kan du bruke knivrenseverktøy i rensesettet for å skrape forsiktig av kniven.
 - b. Fukt en av skumpenslene fra rensesettet med alkohol. Ikke la alkoholen dryppe fra penselen.
 - c. Rengjør kniven med den fuktete penselen til alle rester er fjernet.
 - d. Rengjør under kantene på knivhuset med en fuktig vattpinne. For å unngå å tvinge rester dypere inn i maskinen, beveg vattpinnen fra den ytre kanten av kniven mot midten.
 - e. Fortsett rengjøringen til det ikke er noen synlige rester, og rene vattpinner ikke blir misfarget.

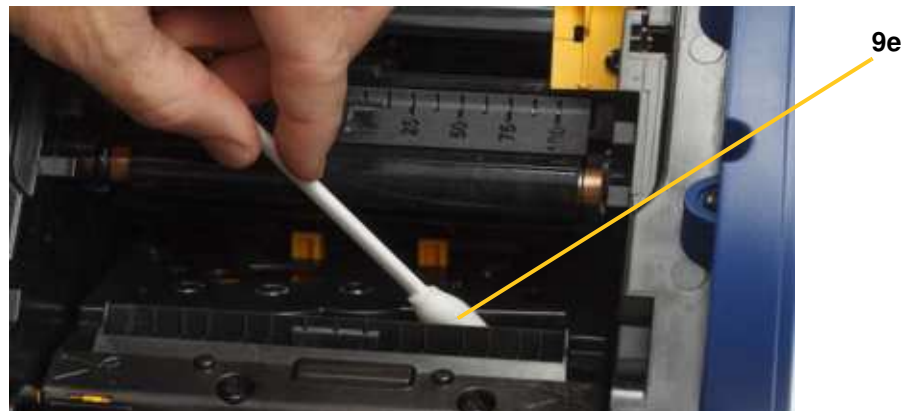

5. Lukk kniven ved å dytte utgangsrennen opp til tappene på kniven knepper inn på plass.

Merk: Det er mulig du må holde skriverhodeluken åpent for å få tilgang til utgangsrennen.
6. Sett fargebåndet og etikettkassetten på plass.
7. Lukk alle dekslene og sett i strømkontakten.

Rense sensorene

Sensorene for etikettmaterialene og kniven er plassert inni skriveren og kan være dekket av støv som kommer fra skjæring av etikettene. Én av etikettmaterialsensorene er plassert under den gule etikettfremføringen som vist i bildet nedenfor. Sensoren til kniven er plassert over kniven og er bare synlig når kniven er frigjort.

Nødvendige materialer

- BradyPrinter i3300 Rensesett (kat.nr. B31-CCT)
 - Isopropylalkohol
1. Koble fra strømmen, og ta ut etikettmaterialet fra skriveren (se "[Vedlikehold før bruk](#)" på [side 27](#)).
 2. Klem sammen de to gule knivtappene for å løsne kniven. Skjæremekanismen og utgangrenne skyves nedenfor slik at knivsensoren blir synlig.
 3. Bruk en forhåndsfuktet skumpensel for å tørke forsiktig på flaten til knivsensoren [11] og de to sensorene til etikettmaterialene [10] på stedene som vises:
 - a. Midtre utstansingssensor [10a]
 - b. Utstansingssensor til etikettene [10b]

Merk: Sensoren er plassert under den gule etikettfremføreren.

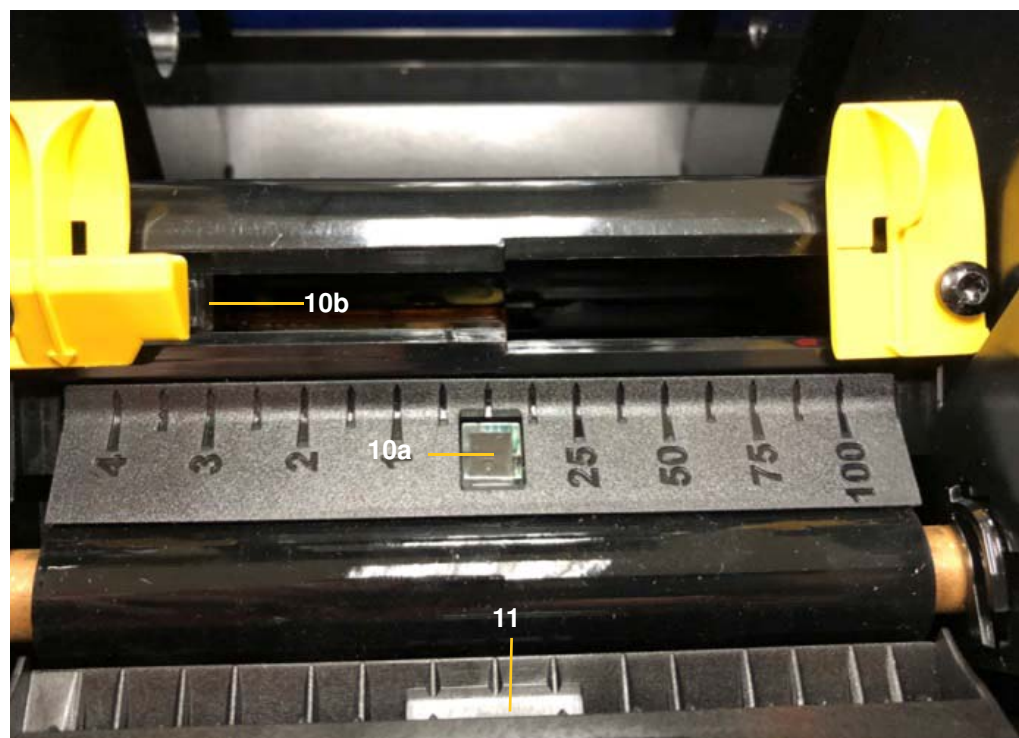

Rengjøre knivbladets utgangsområde

Denne prosedyren rengjør knivens utgangsområde og utgangsrennen.

Merk: Du bør rengjøre utgangsområdet etter at kniven og sensorene er rengjort. Rensepenselen kan være skadet når du rengjør utgangsområdet.

Nødvendige materialer

- BradyPrinter i3300 rengjøringssett (kat.nr. B31-CCT)
 - Isopropylalkohol
1. Koble fra strømmen, og ta ut etikettmaterialet fra skriveren (se "[Vedlikehold før bruk](#)" på [side 27](#)).
 2. Lukk luken til utskriftshodet. Det trenger ikke å kneppe på plass.
 3. Ved hjelp av pensler fra rensesettet fuktet med alkohol, rengjøres åpningen til utgangsrennen [12] og rampen til utgangsrennen [13].

Merk: For å kunne nå alle områder rundt utgangsrennen, kan du lukke innlukningsdekselet og vippe skriveren over på siden.

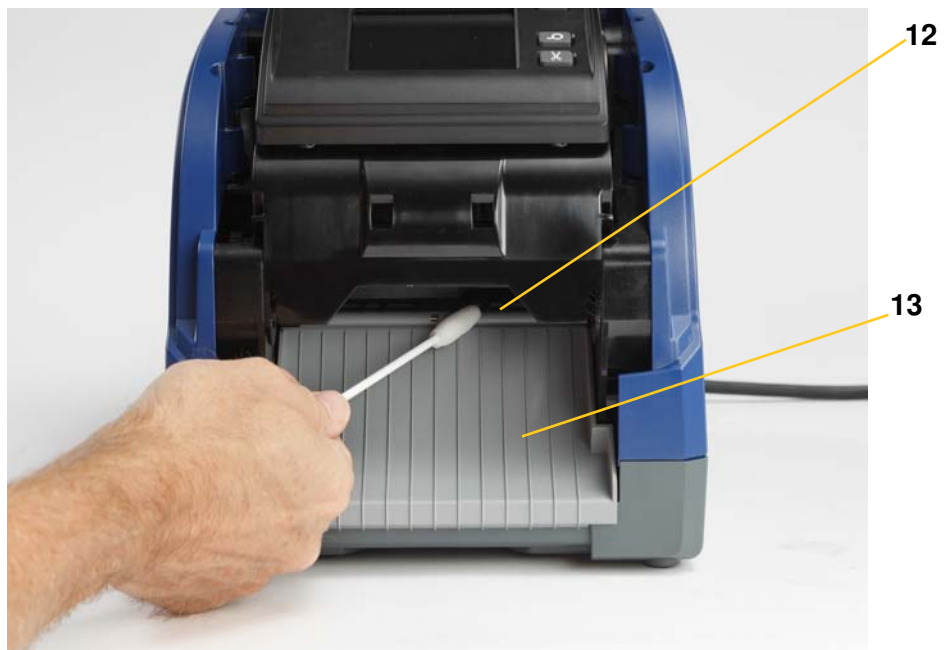

4. Sett fargebåndet og etikettkassetten på plass.
5. Lukk alle dekslene, sett i kontakten, og slå på strømbryteren.

Støvtørking

Det kan samle seg opp støv som bygges opp etter skjæring i enheten. Dersom det er bygget opp en betydelig støvmengde, kan du gjøre rent ved å følge denne prosedyren.

Nødvendige materialer

- BradyPrinter i3300 Rensesett (kat.nr. B31-CCT)
- Isopropylalkohol
- En flaske med kompressluft, innkjøpt lokalt (f.eks. HOSA AIR-464 Gear Duster)



FORSIKTIG! Alltid benytt vernebriller når du arbeider med kompressluft.

1. Koble fra strømmen, og ta ut etikettmaterialet fra skriveren (se "[Vedlikehold før bruk](#)" på side 27).
2. Bruk kompressluft for å sprøyte alle synlige områder inni skriveren for å fjerne oppbygget støv.
3. Bruk en klut fuktet med isopropylalkohol for å tørke gjenværende støv inne i skriveren.
4. Tørk all skitt og rester vekk fra utsiden av dekselet og rammen på skriveren.

Rengjøre skriverhodet

Nødvendige materialer

- BradyPrinter i3300 rengjøringssett (kat.nr. B31-CCT)
 - Isopropylalkohol
1. Koble fra strømmen, og ta ut etikettmaterialet fra skriveren (se "[Vedlikehold før bruk](#)" på side 27).
 2. Fyll plastikkflasken fra rensesettet med isopropylalkohol.

Merk: Ikke gni penselen over det bronsefargede området på skriverhodet.

3. Fukt en av skumpenslene fra rensesettet med alkohol og gni forsiktig over det grønne og svarte området på skriverhodet [14].



FORSIKTIG! Benytt kun de materialene som leveres med rensesettet. Bruk av annet materiale kan skade skriverhodet permanent.



4. Sett fargebåndet og etikettkassetten på plass.
5. Lukk alle dekslene og sett i strømkontakten.

Skifte ut etikettviskeren

Nødvendige materialer

- B31-VISKER
1. Koble fra strømmen, og ta ut etikettmaterialet fra skriveren (se "[Vedlikehold før bruk](#)" på side 27).
 2. Løft og hold viskerarmen mens du tar tak i tappen til viskerinnlegget [15].
 3. Trekk tappet litt fremover og la viskerinnlegget gli ut av viskerarmen.
 4. For å sette inn et nytt viskerblad, sett inn leppen til viskerinnlegget inn i sporet [16] på viskerarmen og la det gli inn til det knepper på plass.



5. Sett fargebåndet og etikettene på plass.
6. Lukk alle dekslene og sett i strømkontakten.

Løsne blokkeringer

Tilstoppet skriver

For å løse blokkeringer fra skriveren:

1. Fjern alt skadet fargebånd og/eller etiketter fra skriveren.
2. Kontroller at det ikke er noen skader på skriverhodet, knivene, sensorene osv.
3. Kontroller om det er påkrevet med en rengjøring. Dersom det er påkrevet med en rengjøring, se i "[Rense skriveren](#)" på side 29 for flere opplysninger.
4. Sett i fargebåndet og etikettene igjen og fjern alle feilmeldinger.

Tilstoppet kniv

For å løse blokkeringer fra kniven:

1. Skjær etikettene som vist nedenfor.



2. Klem på tappene for å løse og vippe skjæremodulen.

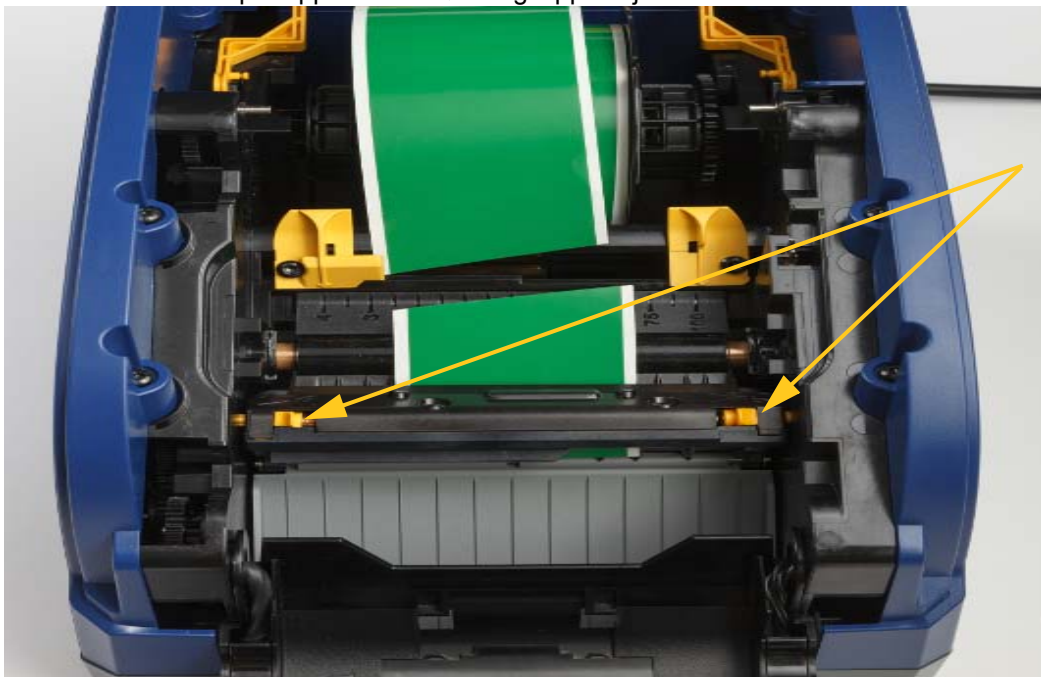

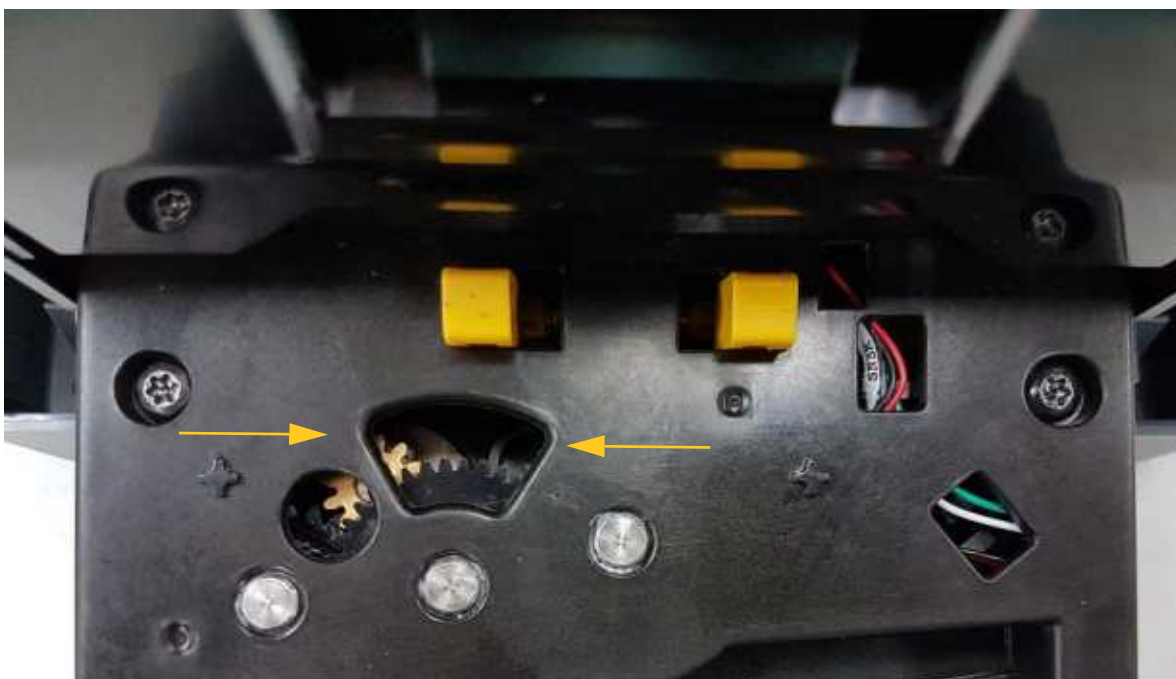

3. Roter skjæretannhjulet mot uret for å senke bladet.



4. Ta ut etikettmaterialene.
5. Roter skjæretannhjulet med uret for å heve bladet.
6. Skyv skjæremekanismen tilbake på plass slik at tappene klikker på plass.

6 Problemløsning

Bruk følgende tabell for å feilsøke problemer. I situasjoner der skriveren viser en feilmelding skal du følge instruksjonene på berøringsskjermen.

Problem	Årsak	Tiltak
Skriveren kommer ikke på når den skrur på.	Strømkabelen er trukket ut enten fra skriveren eller fra veggkontakten.	Kontroller strømkabelen.
Skjermen låses	Feil på brukergrensesnitt.	<ol style="list-style-type: none"> 1. Trykk på Strøm . 2. Trykk på Strøm  igjen etter at skriveren har gått inn i hvilemodus. <p>Hvis det ikke fungerer:</p> <ol style="list-style-type: none"> 1. Slå av strømbryteren på siden av skriveren. 2. Vent i fem sekunder, og slå på igjen strømbryteren.
Skriveren vil ikke mate inn etiketter.	<ul style="list-style-type: none"> • Førekanten på etikettvalsen er ikke satt riktig inn. • Førekanten på etikettvalsen er ujevn eller opprevet (ikke en rett kant). 	<ul style="list-style-type: none"> • Sett inn etikettene riktig. • Skjær til en førekant på etikettrullen.
Svak trykk på etikettene.	Båndet trekkes ikke skikkelig frem.	<ul style="list-style-type: none"> • Med båndet i, stram båndet ved å rotere oppvindingsspolen (den øverste spolen) nedover til all slakk fjernes. • Forsøk med en annen båndkassett.
	Utskriftsenergien kan være for lav.	Juster innstillingen for utskriftsenergi (se i " Utskriftsenergi " på side 20).
Ingen skrift på etiketten	Etikettene eller fargebåndet er ikke satt riktig inn, eller det er tomt for fargebånd.	<ul style="list-style-type: none"> • Sett inn båndkassetten på nytt. • Sett i nytt fargebånd.

Problem	Årsak	Tiltak
Dårlig utskriftskvalitet.	Farge og etikettene i inkompatible, eller du bruker feil kombinasjon av etikettmateriale og fargebånd.	<ul style="list-style-type: none"> Kontroller at det er satt inn riktig fargebånd for etikettvalsen som er i skriveren. Skift fargebåndet eller etikettene.
	Støv eller lim har bygget seg opp i utskriftshodet.	Rengjør skriverhodet (se " Rengjøre skriverhodet " på side 34).
	Etikettviskeren er skitten.	Skift ut etikettvisker (se " Skifte ut etikettviskeren " på side 35).
Tomme områder eller linjer oppstår i utskrevet tekst.	Fargebåndet krøller seg.	<ul style="list-style-type: none"> Med båndet i, stram båndet ved å rotere oppvindingsspolen (den øverste spolen) nedover til all slakk fjernes. Forsøk med en annen båndkassett.
Skjærekvaliteten er dårlig.	Kniven må rengjøres.	Rengjør kniven (se " Rengjøre knivbladet " på side 30).
Etikettene forskyves når det trykkes rammer rundt etiketten som fører til en liten feilinnretting av rammen.	Etikettfremførene er ikke justert riktig, det produseres slakk som gjør at at etikettene forskyves under trykking.	Juster etikettfremførene slik at det sitter godt rundt etikettene. For å gjøre finjusteringer på rammen (se " Utskriftsenergi " på side 20).

Forskrifter og lisensiering

Sluttbruker lisensavtale for Microsoft Windows CE®

Du har kjøpt en enhet som inkluderer programvare som er lisensiert av Brady Worldwide, Inc. fra Microsoft Licensing eller deres samarbeidspartnere ("MS"). De installerte programproduktene som har sin opprinnelse hos Microsoft, i tillegg til tilknyttede media, trykket materiale, og "online" eller elektronisk dokumentasjon ("SOFTWARE") er beskyttet av internasjonale intellektuelle lover og avtaler om opphavsrett. SOFTWARE er lisensiert, ikke solgt. Med enerett.

HVIS DU IKKE SIER DEG ENIG I AVTALEN FOR SLUTTBRUKERLISENS, IKKE BRUK ENHETEN ELLER NOEN KOPI AV PROGRAMMET. TA I STEDET KONTAKT MED BRADY WORLDWIDE INC. FOR Å FÅ INSTRUKSJONER OM RETUR AV DEN UBRUKTE MASKINEN FOR EN TILBAKEBETALING. **ALL BRUK AV PROGRAMMET, INKLUDERT, MEN IKKE BEGRENSET TIL BRUKEN PÅ MASKINEN, VIL INNBÆRE AT DU SAMTYKKER I DENNE AVTALEN OM SLUTTBRUKERLISENS (ELLER EN STADFESTELSE AV ET TIDLIGERE SAMTYKKE).**

INNVILGELSE AV PROGRAMVARELISENS: Denne lisensavtalen for sluttbrukere innvilger deg følgende lisens

Du må bare bruke PROGRAMVAREN på maskinen.

IKKE FEILTOLERANT. PROGRAMVAREN ER IKKE FEILTOLERANT. BRADY WORLDWIDE, INC. HAR UAVHENGIG BESTEMT OM HVORDAN PROGRAMMET I MASKINEN SKAL BRUKES, OG MS HAR VÆRT AVHENGIG AV BRADY WORLDWIDE, INC. FOR Å UTFØRE TILSTREKKELIG TESTING FOR Å BESTEMME AT PROGRAMMET ER EGNET TIL SLIK BRUK.

INGEN GARANTIER FOR PROGRAMVAREN. **PROGRAMVAREN leveres "som den fremstår", og med alle sine feil. HELE RISIKOEN FOR TILFREDSSTILLENDE KVALITET, YTELSE, NØYAKTIGHET OG INNSATS (INKLUDERT AT DET IKKE FORSØMMES) TILLIGGER DEG. DET ER HELLER INGEN GARANTI MOT INTERFERENS MED DIN TILFREDSHET MED PROGRAMMET ELLER MOT KRENKELSE AV FORFATTERRETT.** HVIS DU HAR MOTTATT NOEN GARANTIER NÅR DET GJELDER MASKINEN ELLER PROGRAMMET, HAR SLIKE GARANTIER IKKE KOMMET FRA, OG ER IKKE BINDENDE FOR MS.

Merknad om Java-støtte. PROGRAMMET kan inneholde støtte for programmer som er skrevet i Java. Java-teknologi er ikke feiltolerant, og er ikke designet, produsert eller ment brukt til bruk eller videresalg som online kontrollutstyr i farlige omgivelser som krever feilsikker ytelse, som f.eks. i driften av atomreaktorer, luftfartnavigasjon eller kommunikasjonssystemer, lufttrafikkontroll, direkte livredningsutstyr, eller våpensystemer, der en feil i Java-teknologien kan medføre dødsfall, personskade eller alvorlige fysiske eller miljømessige skader. Sun Microsystems, Inc. har kontraktsmessig pålagt MS å komme med denne ansvarsfraskrivelsen.

Intet ansvar for noen typer skader. MED UNNAK AV, SOM FORBUDT AV LOVEN, SKAL IKKE MS HA NOE ANSVAR FOR NOEN INDIREKTE, SPESIELLE, FØLGE- ELLER TILFELDIGE SKADER SOM KOMMER FRA ELLER I FORBINDELSE MED BRUKEN ELLER YTELSEN TIL PROGRAMVAREN. DENNE BEGRENSNINGEN SKAL GJELDE SELV OM AVHJELP MISLYKKE I SIN EGENTLIGE HENSIKT. MS SKAL IKKE UNDER NOEN OMSTENDIGHET VÆRE ANSVARLIG FOR NOE BELØP I OVERKAN AV TO HUNDRE OG FEMTI AMERIKANSKE DOLLAR (U.S.\$250.00).

Begrensninger ved omvendt engineering, dekompilering og demontering. Du må ikke utføre omvendt engineering, dekompile eller demontere PROGRAMVAREN, og bare i den utstrekning slik aktivitet uttrykkelig er tillatt av gjeldende lov som ikke er i mot slik begrensning.

OVERFØRING AV PROGRAMVARE TILLATT, MEN MED RESTRIKSJONER. Du kan overføre rettighetene i henhold til denne sluttbrukerlisensen bare som en del av et permanent salg eller overføring av maskinen, og bare hvis mottakeren sier seg enig i sluttbrukeravtalen. Hvis PROGRAMVAREN er en oppgradering, må eventuelle overføringen også inneholde alle foregående versjoner av PROGRAMMET.

EKSSPORTBEGRENSNINGER. Du bekrefter at PROGRAMMER har sin opprinnelse i USA. Du sier deg enig å følge alle gjeldende internasjonale og nasjonale lover som gjelder PROGRAMMET, inkludert USA-s administrasjonsforskrifter for eksport, i tillegg til sluttbruker, sluttbruk og land som har restriksjoner pålagt av USA og andre regjeringer. For ytterligere informasjon om eksport av PROGRAMVAREN, se <http://www.microsoft.com/exporting>.

Samsvar med organer og godkjenninger

United States

FCC Notice

Note: This equipment has been tested and found to comply with the limits for a Class A digital device, pursuant to part 15 of the FCC Rules. These limits are designed to provide reasonable protection against harmful interference when the equipment is operated in a commercial environment. This equipment generates, uses, and can radiate radio frequency energy and, if not installed and used in accordance with the instruction manual, may cause harmful interference to radio communications.

Operation of this equipment in a residential area is likely to cause harmful interference in which case the user will be required to correct the interference at his own expense.

Changes or modifications not expressly approved by the party responsible for compliance could void the user's authority to operate the equipment.

This device complies with Part 15 of the FCC Rules. Operation is subject to the following two conditions: (1) This device may not cause harmful interference and, (2) this device must accept any interference received, including interference that may cause undesired operation.

Estados Unidos

Aviso de la FCC

Nota: Este equipo se puso a prueba y se confirmó que cumple con los límites para un dispositivo digital de Clase A, conforme a la Parte 15 de las Regulaciones de la Comisión Federal de Comunicaciones (Federal Communications Commission, FCC). Estos límites se han diseñado para proporcionar protección razonable contra interferencias perjudiciales cuando el equipo se utilice en un entorno comercial. Este equipo genera, utiliza y puede emitir energía de radiofrecuencia y, si no se instala y se utiliza según el manual de instrucciones, puede ocasionar interferencias perjudiciales en las radiocomunicaciones.

El uso de este equipo en un área residencial puede causar interferencias perjudiciales, en cuyo caso el usuario tendrá que corregir dichas interferencias por su cuenta.

Los cambios o las modificaciones que no hayan sido aprobados expresamente por la parte responsable del cumplimiento pueden invalidar la autorización que se le otorga al usuario para utilizar el equipo.

Este dispositivo cumple con la Parte 15 de las Regulaciones de la FCC. El uso está sujeto a las siguientes dos condiciones: (1) es posible que este dispositivo no provoque interferencias perjudiciales y (2) este dispositivo debe aceptar cualquier interferencia recibida, incluso aquella que pueda generar un uso no deseado.

Canada

Innovation, Science and Economic Development (ISED)

Canada ICES-003:

CAN ICES-3 (A)/NMB-3(A)

Canada

Innovation, Sciences et Développement économique Canada (ISDE)

Canada ICES-003:

CAN ICES-3 (A)/NMB-3(A)

Mexico

Declaración del Instituto Federal de Telecomunicaciones (IFETEL): El uso de este equipo está sujeto a las siguientes dos condiciones: (1) es posible que este equipo o dispositivo no cause interferencia perjudicial y (2) este equipo o dispositivo debe aceptar cualquier interferencia, incluida la que pueda causar su uso no deseado.

Europa



ADVARSEL! Dette er et klasse A-produkt. I et boligmiljø kan dette produktet forårsake radiointerferens, og hvis dette skjer, er det mulig at brukeren blir pålagt å foreta passende tiltak.



Direktiv om avhending av elektrisk og elektronisk utstyr.

I henhold til det europeiske WEEE-direktivet, må denne enheten resirkuleres i henhold til lokale forskrifter.

RoHS-direktivet 2011/65/EU, 2015/863/EU

Dette produktet er CE-merket og i samsvar med EUs direktiv 2011/65/EU TIL DET EUROPEISKE PARLAMENT OG RÅDET av 8. juni 2011 om begrenset bruk av bestemte farlige stoffer i elektrisk og elektronisk utstyr.

EU direktiv 2015/863 av 31. mars 2015 reviderer vedlegg II til direktivet 2011/65/EU til Det europeiske parlament og rådet om listen med begrensede stoffer.

Batteridirektivet 2006/66/EC



Dette produktet inneholder et litium knappcellebatteri. Søppelkassen med hjul som er overkrysset, til venstre benyttes for å vise "adskilt innsamling" for alle batterier og akkumulatører i henhold til det europeiske direktivet 2006/66/EC. Brukere av batterier må ikke avhende batteriene som usortert kommunalt avfall. Dette direktivet bestemmer rammeverket for retur og resirkulering av brukte batterier og akkumulatører som skal innsamles separat og resirkuleres når de er brukt. Avhend batteriet i henhold til dine lokale forskrifter.

Merknad til gjenvinningsanlegg

For å ta ut litium knappcellebatteriet:

1. Demonter skriveren og finn litium knappcellebatteriet som er plassert på hovedkretskortet.
2. Bruk en liten skrutrekker, lirk batteriet fra holderen og ta batteriet ut av kretskortet. Avhend ifølge lokale forskrifter.

Turkey

Türkiye Çevre ve Orman Bakanlığı

(Elektrik ve elektronik ekipmandaki belirli tehlikeli maddelerin kullanılmasının Kısıtlanması Yönetmeliği).

Türkiye Cumhuriyeti: EEE Yönetmeliğine Uygundur

China

有关此产品的 RoHS 声明信息，请访问 www.BradyID.com/i3300compliance

Taiwan

請至 www.BradyID.com/i3300compliance 尋找本產品的 RoHS 聲明資訊

Forskriftsmessig trådløs informasjon

Forskriftsmerking underlagt landssertifisering, plasseres på vertskriveren for å vise at WiFi (radio)-godkjenninger er innhentet. Disse landene inkluderer USA, Canada, Mexico, EU, Brasil, Australia, New Zealand, Sør-Afrika og Sør-Korea.



ADVARSEL! Det er forbudt å bruke enheten uten forskriftsmessig godkjenning.

WiFi-radiomodus (installert permanent på skriver med WiFi-alternativ)

Radioprotokoll	WLAN IEEE 802.11b/g/n
RF driftsfrekvens	2,4–2,495 GHz
RF utgangseffekt	< +20dBm EIRP (100mW)
Antennetype \ Antenneforbedring	PCB sporingsantenne \ -3,06 dBi
Bruksmiljø	-40° til 85 °C (-40° til 185 °F) Merk: Følg bruksanvisningen til Brady-vertsskriver når det gjelder maksimal driftstemperaturer.
Oppbevaringsmiljø	-55° til 125 °C (-67° til 257 °F) Merk: Følg bruksanvisningen til Brady-vertsskriver når det gjelder maksimal oppbevaringstemperaturer.

United States

Note: This equipment has been tested and found to comply with the limits for a Class A digital device, pursuant to part 15 of the FCC Rules. These limits are designed to provide reasonable protection against harmful interference when the equipment is operated in a commercial environment. This equipment generates, uses, and can radiate radio frequency energy and, if not installed and used in accordance with the instruction manual, may cause harmful interference to radio communications.

Operation of this equipment in a residential area is likely to cause harmful interference in which case the user will be required to correct the interference at own expense.

Changes or modifications not expressly approved by the party responsible for compliance could void the user's authority to operate the equipment.

This device complies with Part 15 of the FCC Rules. Operation is subject to the following two conditions: (1) This device may not cause harmful interference and, (2) this device must accept any interference received, including interference that may cause undesired operation.

Co-located statements: To comply with FCC RF exposure compliance requirement, the antenna used for this transmitter must not be co-located or operating in conjunction with any other transmitter/antenna except those already with radio module filing.

RF exposure guidelines: The radiated output power of this device is far below the radio frequency exposure limits. Nevertheless, to avoid the possibility of exceeding radio frequency exposure limits for an uncontrolled environment, a minimum 20cm distance should be maintained from WiFi radio module PCB antenna (internal) to the head, neck, or body during normal operation.

Estados Unidos

Nota: Este equipo se puso a prueba y se confirmó que cumple con los límites para un dispositivo digital de Clase A, conforme a la Parte 15 de las Regulaciones de la FCC. Estos límites se han diseñado para proporcionar protección razonable contra interferencias perjudiciales cuando el equipo se utilice en un entorno comercial. Este equipo genera, utiliza y puede emitir energía de radiofrecuencia y, si no se instala y se utiliza según el manual de instrucciones, puede ocasionar interferencias perjudiciales en las radiocomunicaciones.

El uso de este equipo en un área residencial puede causar interferencias perjudiciales, en cuyo caso el usuario tendrá que corregir dichas interferencias por su cuenta.

Los cambios o las modificaciones que no hayan sido aprobados expresamente por la parte responsable del cumplimiento pueden invalidar la autorización que se le otorga al usuario para utilizar el equipo.

Este dispositivo cumple con la Parte 15 de las Regulaciones de la FCC. El uso está sujeto a las siguientes dos condiciones: (1) es posible que este dispositivo no provoque interferencias perjudiciales y (2) este dispositivo debe aceptar cualquier interferencia recibida, incluso aquella que pueda generar un uso no deseado.

Declaraciones sobre la colocación: A fin de cumplir con el requisito de cumplimiento de la FCC relativo a la exposición a RF, la antena que se utilice para este transmisor no debe ubicarse ni utilizarse junto con ningún otro transmisor o antena, a excepción de aquellos que ya se incluyen en el módulo de radio.

Pautas sobre la exposición a RF: La potencia de salida irradiada de este dispositivo está muy por debajo de los límites de exposición a radiofrecuencia. No obstante, para evitar que se superen los límites de exposición a radiofrecuencia en un entorno no controlado, se debe mantener una distancia mínima de 20 cm entre la antena (interna) en placa de circuito impreso del módulo de radio de wifi y la cabeza, el cuello o el cuerpo durante el uso normal.

Canada

Innovation, Science and Economic Development (ISED)

CAN ICES-3 (A)/NMB-3(A)

This device complies with Industry Canada's license-exempt RSSs. Operation is subject to the following two conditions:

1. This device may not cause interference; and
2. This device must accept any interference, including interference that may cause undesired operation of the device.

Co-located statements: To comply with FCC RF exposure compliance requirement, the antenna used for this transmitter must not be co-located or operating in conjunction with any other transmitter/antenna except those already with radio module filing.

RF exposure guidelines / Important note: This equipment complies with IC radiation exposure limits set forth for an uncontrolled environment. This equipment should be installed and operated with minimum distance 20cm between the radiator and your body.

Note Importante: Déclaration d'exposition aux radiations: Cet équipement est conforme aux limites d'exposition aux rayonnements IC établies pour un environnement non contrôlé. Cet équipement doit être installé et utilisé avec un minimum de 20cm de distance entre la source de rayonnement et votre corps.

Canada

Innovation, Sciences et Développement économique Canada (ISDE)

CAN ICES-3 (A)/NMB-3(A)

Cet appareil est en conformité avec les normes RSS non soumises à licence du Canada. Son fonctionnement est assujéti aux deux conditions suivantes:

1. cet appareil ne doit pas causer de l'interférence nocive; et
2. cet appareil doit accepter toute interférence reçue, y compris l'interférence qui peut causer un fonctionnement non désiré.

Déclarations coimplantées: pour se conformer aux exigences de la FCC relatives à la conformité à l'exposition RF, l'antenne utilisée pour cet émetteur ne peut être coimplantée ou opérée conjointement avec tout autre émetteur ou toute autre antenne, excepté ceux disposant déjà d'un module radio.

Directives sur l'exposition RF/ remarques importantes: cet équipement est conforme aux limites d'exposition aux rayonnements IC établies pour un environnement non contrôlé. Cet équipement doit être installé et utilisé avec un minimum de 20 cm de distance entre la source de rayonnement et votre corps.

Remarque importante: Déclaration d'exposition aux radiations: Cet équipement est conforme aux limites d'exposition aux rayonnements IC établies pour un environnement non contrôlé. Cet équipement doit être installé et utilisé avec un minimum de 20 cm de distance entre la source de rayonnement et votre corps.

Mexico

Declaración del IFETEL:

"El uso de este equipo está sujeto a las siguientes dos condiciones: (1) es posible que este equipo o dispositivo no cause interferencia perjudicial y (2) este equipo o dispositivo debe aceptar cualquier interferencia, incluida la que pueda causar un uso no deseado".

EU

Dette er et klasse A-produkt. I et boligmiljø kan dette produktet forårsake radiointerferens, og hvis dette skjer, er det mulig at brukeren blir pålagt å foreta passende tiltak.

Direktivet (RED) 2014/53/EF om radioutstyr

- a. Frekvensbånd som radioutstyr brukes i: 2,401 GHz til 2,483 GHz
- b. Maksimal radiofrekvens effekt overført i frekvensbåndet/-båndene i radioutstyret brukes i: < +20 dBm EIRP (100 mW)

Brazil

ANATEL notice:



Este equipamento opera em caráter secundário, isto é, não tem direito a proteção contra interferência prejudicial, mesmo de estações do mesmo tipo, e não pode causar interferência a sistemas operando em caráter primário.

Este produto contém a placa model GS2011MIPS, código de homologação ANATEL 4208- 15-3693.

Internasjonal

WiFi-radiomodulen som brukes i Brady-vertsskrivere, er i samsvar med internasjonal anerkjente standarder som dekker eksponering av mennesker mot elektromagnetiske felter, dvs. EN 62311 "Vurdering av elektronisk og elektrisk utstyr relatert til restriksjoner for menneskelig stråling av elektromagnetiske felt (0 Hz–300 GHz)."

Lokasjoner

Brady Worldwide, Inc
6555 West Good Hope Road
P.O. Box 2131
Milwaukee, WI 53201-2131, USA
www.bradycorp.com
Tlf.: +1-888-272-3946

Brady EMEA

Lindestraat 20
9240 Zele
Belgia
www.bradycorp.com/global
Tlf.: +32 (0) 52 45 78 11

Brady Corporation Asia

1 Kaki Bukit Crescent
Singapore 416236
www.bradycorp.com/global
Tlf.: +65-6477-7261

Brady Worldwide

Australia	+612-8717-6300
Brasil	+55-11-3686-4720
Canada.....	+1-800-263-6179
Kina (Beijing).....	+86-10-6788-7799
Kina (Shanghai)	+86-21-6886-3666
Kina (Wuxi).....	+86-510-528-2222
Hongkong.....	+852-2359-3149
Japan	+81-45-461-3600
Korea.....	+82-31-451-6600
Latin-Amerika	+1-414-540-5560
Malaysia	+60-4-646-2700
Mexico.....	+525-399-6963
New Zealand	+61-2-8717-2200
Filippinene.....	+63-2-658-2077
Singapore.....	+65-6477-7261
Taiwan	+886-3-327-7788
Thailand	+66-2-793-9200

i3300 Brukerhåndbok (trykt-norsk):

Rev 28/2/2019

